

ADF
Aluminum Design Factory

DanCargo PAT.

Global Logistics BOX
Aluminum Flame + PP Panel

製造元

株式会社 **エーディエフ**
<https://dancargo.jp>



お問い合わせ先

TOPPAN FORMS GROUP
株式会社 **ジェイエスキューブ**
〒135-0062
東京都江東区東雲1-7-12 KDX豊洲グランスクエア5F
TEL.03-5859-0453
<https://www.j-scube.com/>

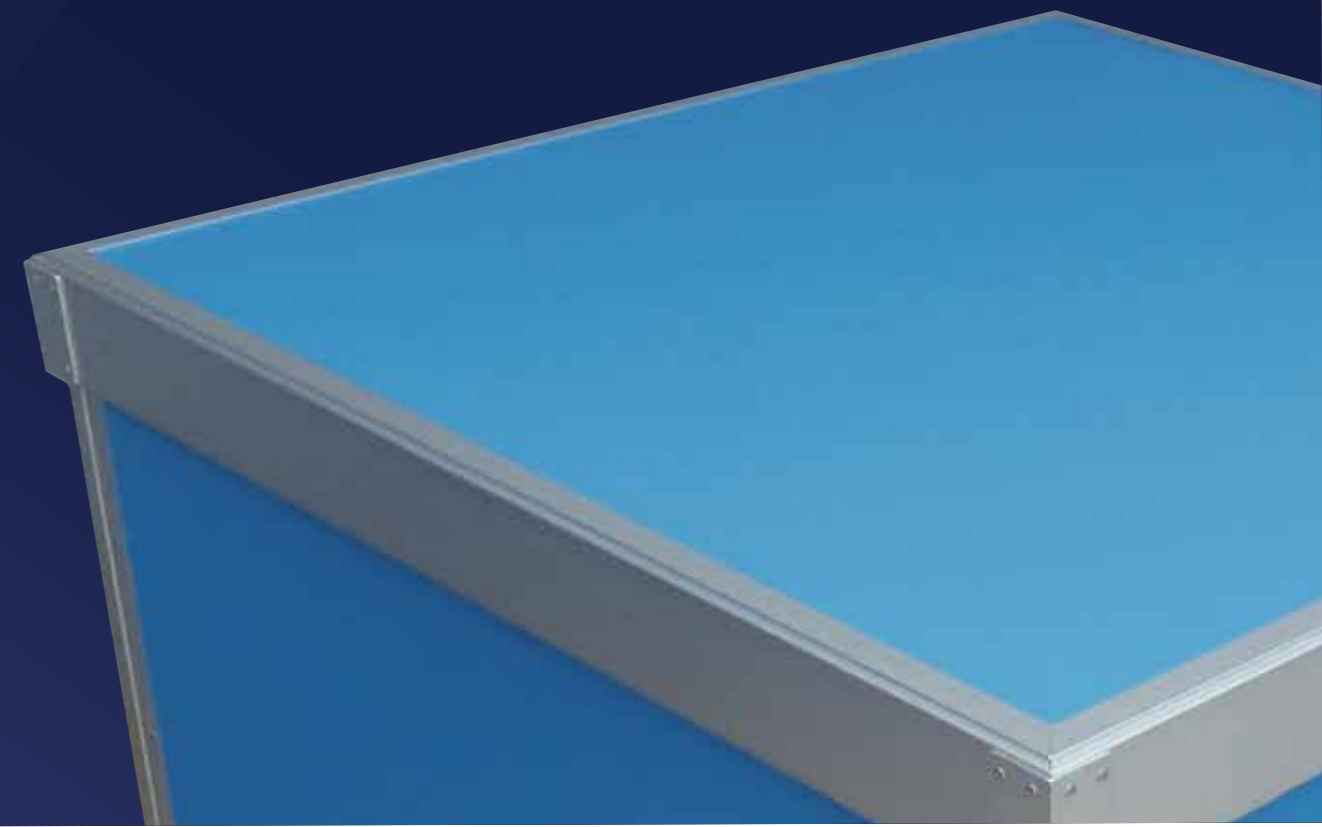



荷物の積み重ねが困難なため、平積みにした状態のまま輸送し、その際に発生するもったいない空間ができたことはありませんか？

ダンカーゴは、置くだけで簡単に2段積みができ1度に運べる量を増やし、積載効率を上げることができます。また、パネルで荷物を囲っているため、荷物の接触等で発生する破損なども防ぐことも可能です。

パレット単位で荷物を扱うことで輸送を効率化し、作業時間の短縮を図ることが可能になります。

物流

LOGISTICS

棧に囚われない新提案。それがダンカーゴ。

オーダーメイドで様々なシーンに対応できる。

保管

STORAGE

倉庫内や社内において、保管場所がない。

保管したけどどこにあるのか分からない。そんなことはありませんか？

ダンカーゴを使用することで横方向はもちろん、縦方向に重ねてスペースの向上を図ることができます。

目的別・商品カテゴリー別として、パネルの色を変更し、保管の目安に繋げることが可能です。

さらに側面を扉付きのパネルに変更することで、荷物の出し入れを楽に行うことができ、棚としてもご使用いただけ、作業効率がアップします。



DanCargo 4つの特徴



カゴちゃん

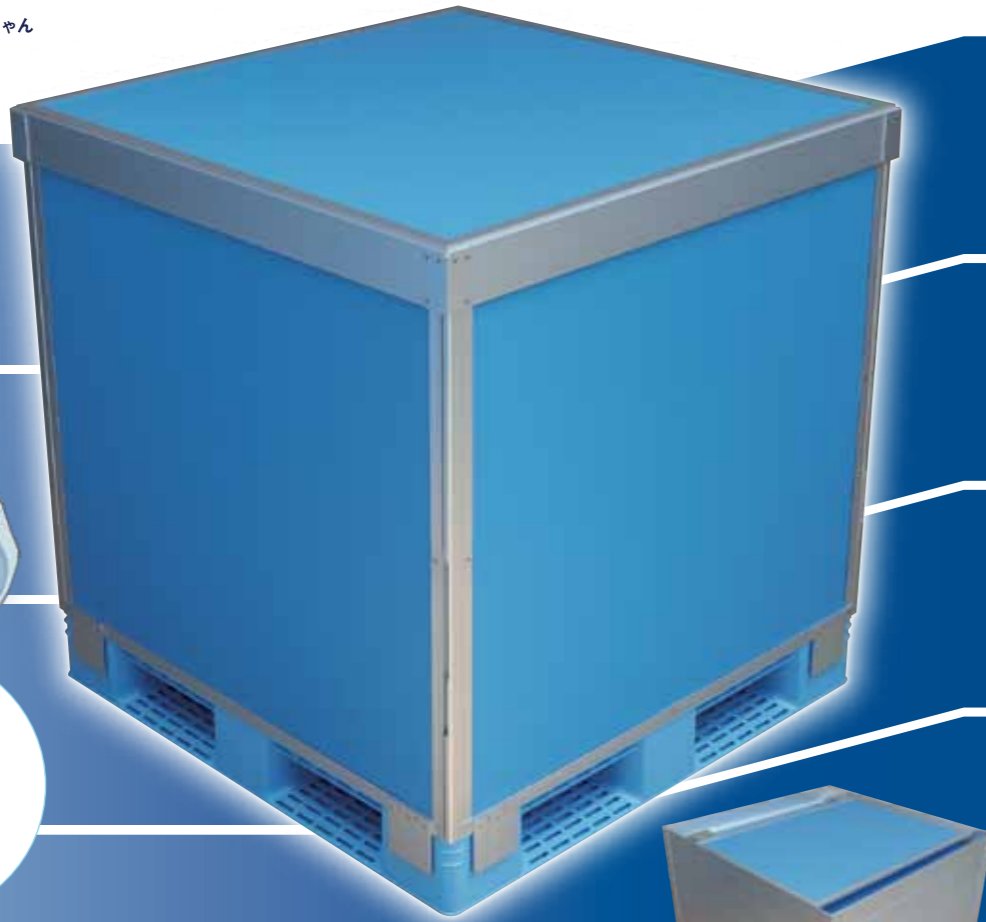

自社生産
オリジナルの
仕様・サイズで
製作可能

側面パネルに
お客様の
社名ロゴも
印刷可能

組み立て時の
約1/10サイズ!
折り畳んでスタッキング!

1 分 組み立て

1人1分で組み立てできて作業効率UP!

パレットに置くだけで簡単組み立てができてスピーディー(1台30秒で組み立てできる仕様もあります)。段積みすることで空間を最大限に利用できる! 荷物の積み重ねができないものを段積みすることで積載効率が上がります!

2 倍 輸送効率

段積み出来ない物が段積みできる!

輸送時の無駄空間を有効活用。限られた空間を最大に活かします! また、使わないときはフタの中に折りたたんでコンパクトに収納可能!

3 kg パネル重量

アルミフレーム + プラスチック中空パネルで軽くて丈夫!

1枚あたり約3kgで作業者の負担をかけずに組み立てることが可能です。 ※仕様により異なります。

4 t 静止耐荷重

倉庫内で4tのものを段積みしても潰れない高強度!

※W1100×D1100×H900mmサイズ時の最大値。 ※仕様により異なります。

物流改善

こんな問題ありませんか?

①ダンボールや製品が破損し荷受されない。



②梱包資材を使用すると時間や資材費がかさむ。



③荷物の積み重ねができないため荷台に空きスペースができる。

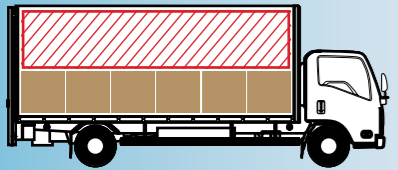

ダンカーゴが問題を解決!

①アルミフレーム+プラスチック中空パネルを採用しているため軽くて丈夫!フォークリフトでの移動時や輸送時の破損や汚れを防ぐ!

②軽いパネルを採用しているため、組み立て時間がかからず作業を楽に行うことができます。さらによく繰り返し使用できる!

③2段積み輸送で輸送費とCO2排出量の削減が可能に! 梱包資材も削減でき、環境に優しい。

生産性向上! 企業イメージや業績UPに貢献!

保管改善

こんな感じで保管していませんか?



ダンカーゴなら
スペースと品質の
問題をまるっと解決!

- 問題**
- ✓ 段積みすると荷崩れが発生するため荷物の上に積めない。
 - ✓ 保管時に埃がかぶって商品の品質が保てない。
 - ✓ 入荷したまま平積みしているためどこに何があるのかわからない。
 - ✓ ラップ巻き時に発生する費用や手間がもたない。

- 解決**
- 💡 荷物をパネルで囲っているため、段積みでき、スペースの有効活用ができる!
 - 💡 埃の侵入を防ぎ、品質を保つことができる!
 - 💡 荷物のカテゴリー毎に色分け保管やダンカーゴ毎に表記することで管理!
 - 💡 ラップ巻きを簡素化できるため、費用を削減できる!



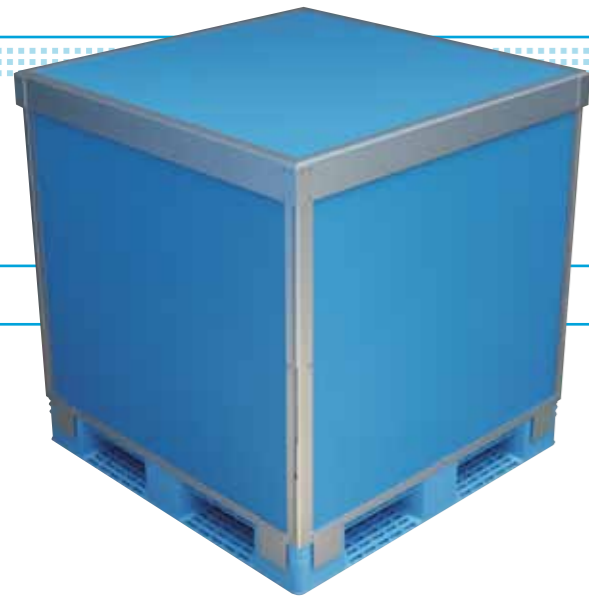

DanCargo-P

パレット分離タイプ



置くだけで簡単に組立ができます。

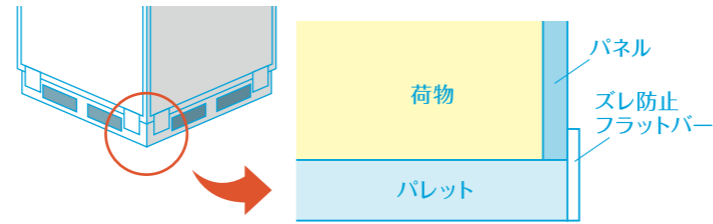

パレットに側面パネルを置くタイプです。
段積みでのフォークリフト移動や輸送、保管が可能です。

組み立て手順

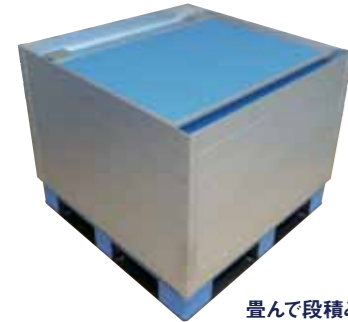
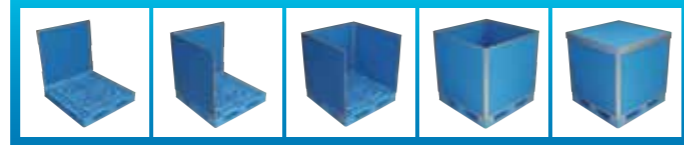

畳んで段積み可能

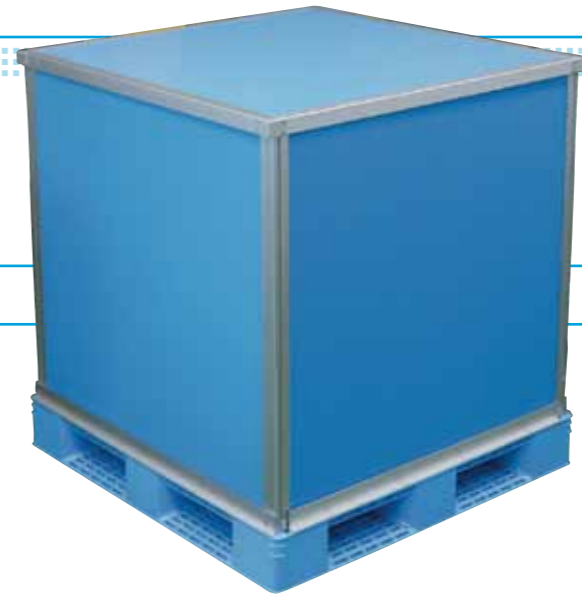

DanCargo-H

パレット一体タイプ



安定感があるので、内圧のかかる荷物を入っても歪みません。

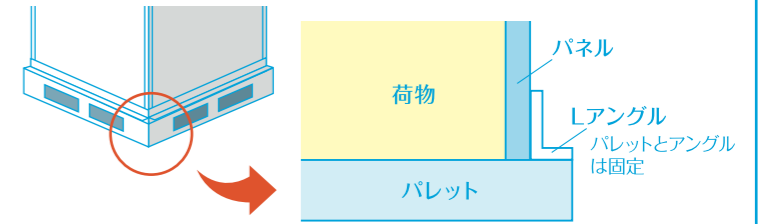

パレットにL字アングルを固定し、側面パネルを置くタイプです。
L字アングルをパレットに固定しているため、内側からの圧力に強く、安定感があります。
パレットはダンカーゴ専用になります。

組み立て手順

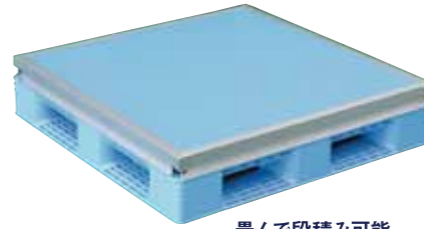
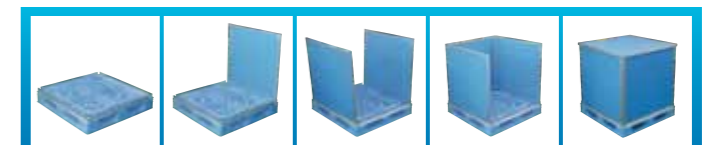

畳んで段積み可能

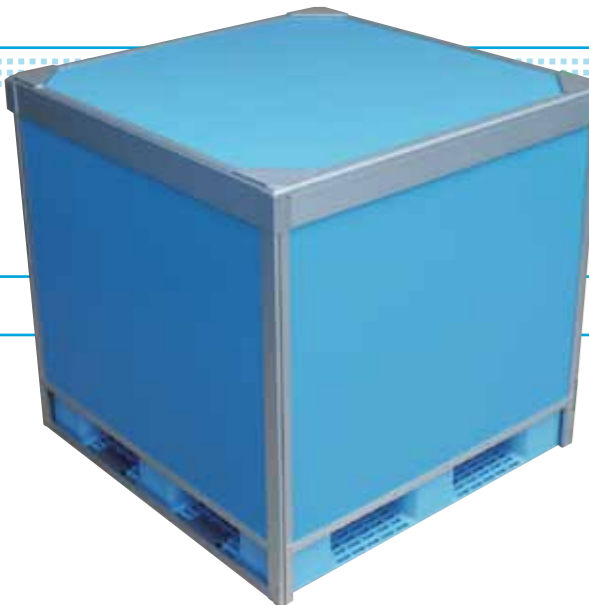

DanCargo-R

パレット囲いタイプ



パレットの外寸いっぱいに荷物が載っていても使用可能です。

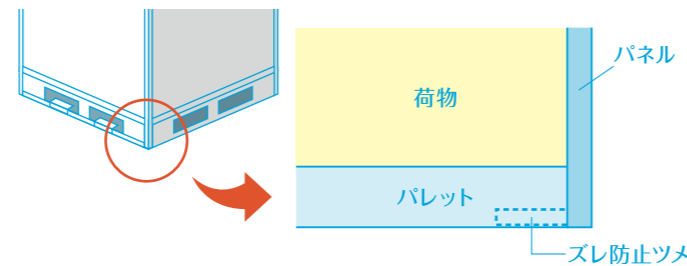

パレットの外側から囲うタイプです。
パレットいっぱいに荷物が載っていても使用でき段積み輸送や保管が可能です。
⚠️ 保管時は2段までしか段積みできません。
⚠️ 2段積みした状態でのフォークリフト移動はできません。

組み立て手順

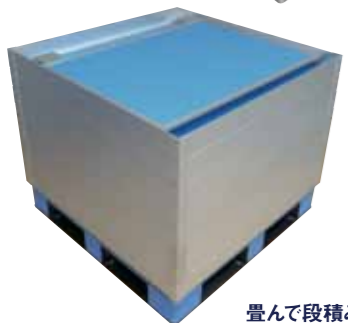

畳んで段積み可能

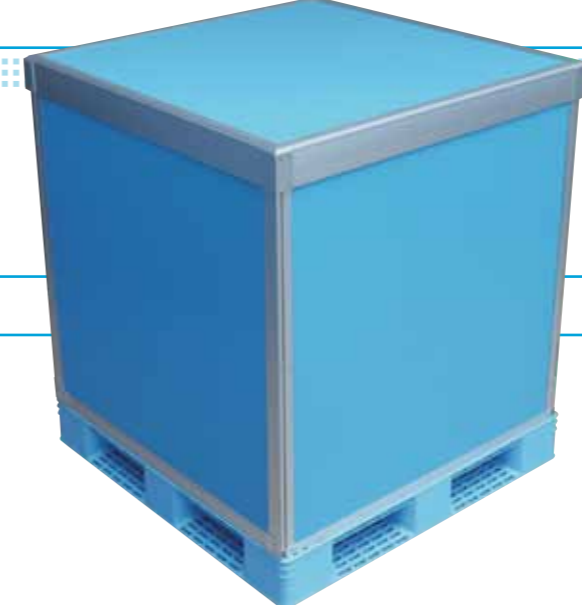

DanCargo-AT

自動倉庫タイプ



BOX外寸がパレット寸法より外に出ない仕様です。

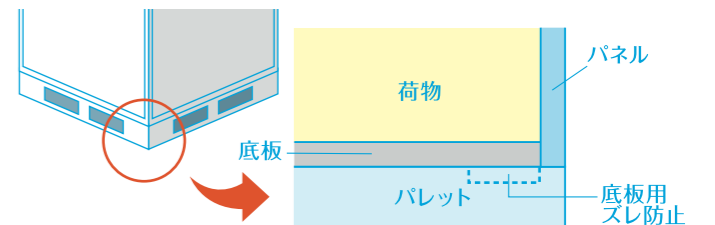

ダンカーゴ内部に底板が付き、ダンカーゴの外寸がパレットサイズより外に出ないタイプです。
自動倉庫内のセンサーがシビアな場合でも使用できます。

組み立て手順

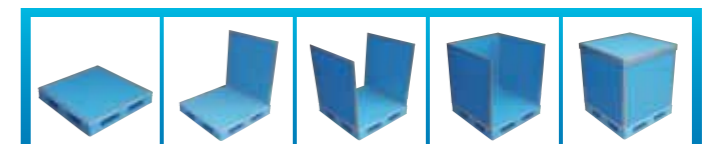

畳んで段積み可能

NEW!

物流特化タイプ約30秒で簡単組立!

ダンカーゴL型タイプ

ダンカーゴL型タイプとは?

側面パネル2枚がL型の1組になっており、通常のダンカーゴの半分の約30秒で組み立てることができます。

組み立て時間の削減で、作業者の負担軽減や、荷物の梱包時間や荷ほどきの時間の短縮にも繋がります。

もちろん、通常のダンカーゴ同様段積み輸送や梱包資材の削減も可能で、使用しない時は折りたたんで保管ができるため、省スペースで保管場所にも困りません。

『常に、新しいご提案を。』

開発経緯

通常のダンカーゴは、1枚1枚組み立てを行うため、組み立てに約1分かかっていました。作業者の負担を軽減するために組み立てやすいL型の機構を設け、軽いパネルを採用し、組み立て時間の短縮を実現しました。

通常のダンカーゴ同様、くり返し使用でき、輸送効率を上げることが可能です。

そのような環境・物流・人手不足の問題を解決したいという思いから開発しました。

静荷重

2t

動荷重

1t

自重

約20kg



動画で
組立て方を
CHECK!



DanCargo-LP

L型分離タイプ

通常ダンカーゴ分離タイプのL型仕様です。
パレットに置くだけで積載効率が2倍になります。

畳んで段積み可能

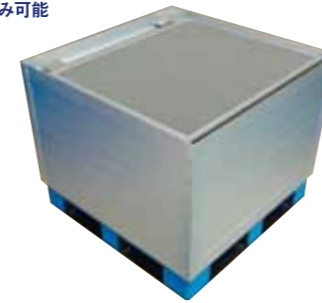

大型・重量物包装部門賞
2021日本パッケージングコンテスト入賞

組み立て手順



DanCargo-LR

L型囲いタイプ

通常ダンカーゴ囲いタイプのL型仕様です。
パレット積載面いっぱいにも荷物が載っていても
使用できるのが最大の特徴です。

畳んで段積み可能

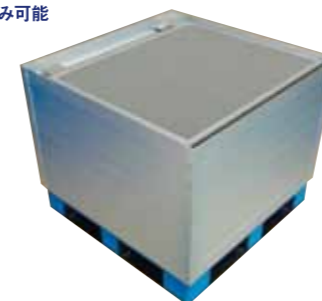

組み立て手順

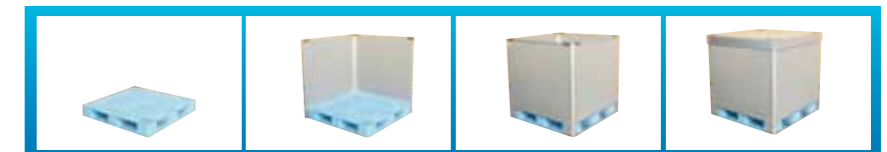

ダンカーゴは組合せ自由! お客様の用途によって仕様変更可能!

オプションパネル

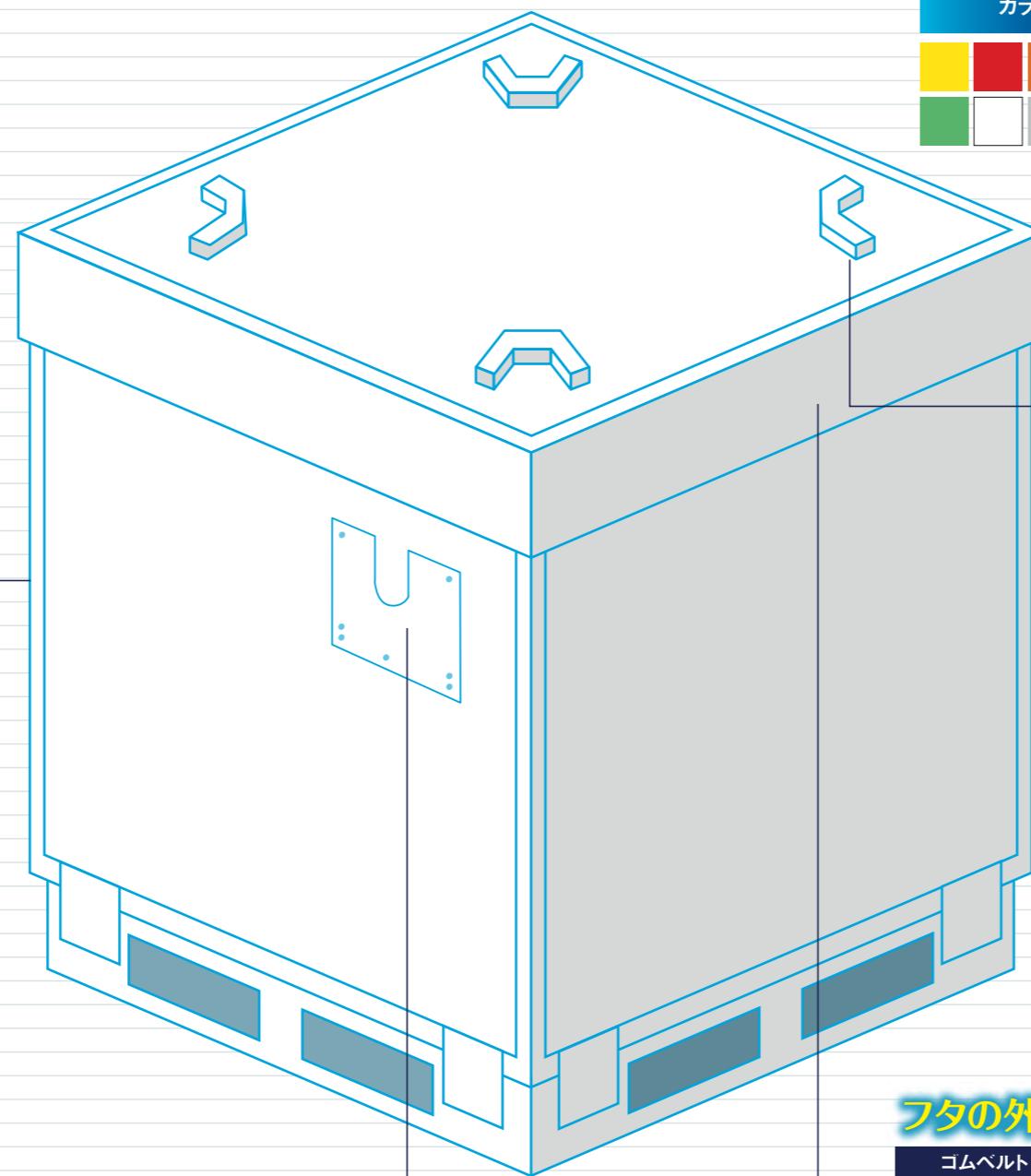
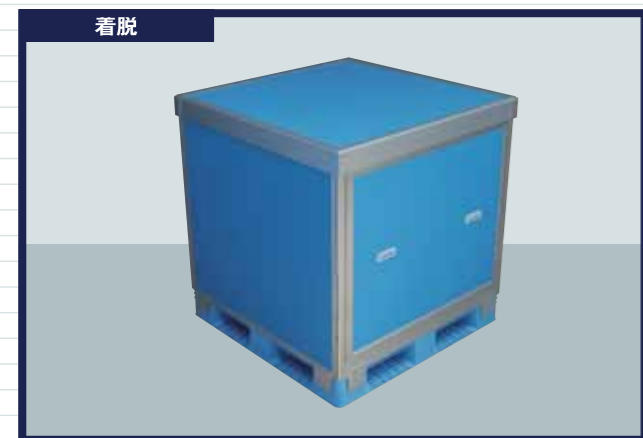
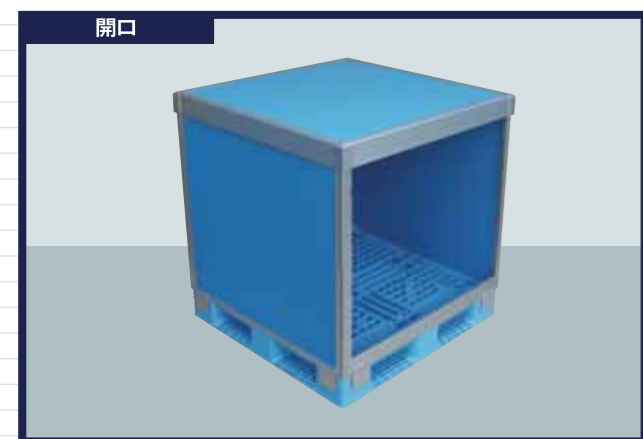

その他オプション

- パネル材質選択可能
- 社名印刷可能
- カラー自由 全11色

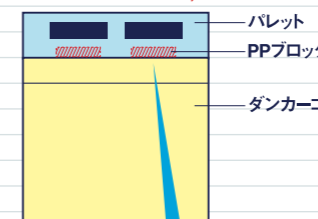

パレットのスキマにはまるためズレにくい!

段積み時のズレ防止に!

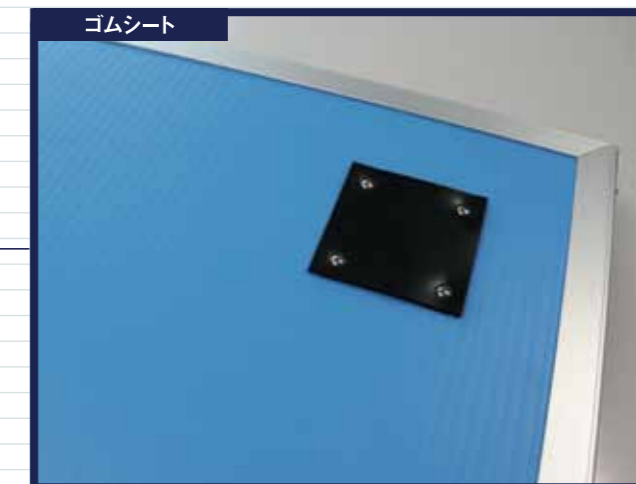

ゴムシートで滑りにくい!

内容物の表記入れに!



フタの外れ防止に!



ダンくん



ダンカーゴでまるっと解決!

Before After CASE #01

荷崩れ防止+輸送効率UPダンカーゴ

困りごと

輸送中の荷崩れや破損が発生する可能性があり段積みができないため、輸送効率が下がってしまう...



ダンカーゴ(下段)

ランニングコストを徹底削減♪



解決POINT!

ダンカーゴで囲うことで、荷物同士の接触を防ぐことができ、荷崩れや破損防止に繋がります! また、段積み輸送で積載効率約2倍に!

Before After CASE #02

長尺フィルム輸送BOX

サイズ W3300×D600×H700
折りたたみ可能

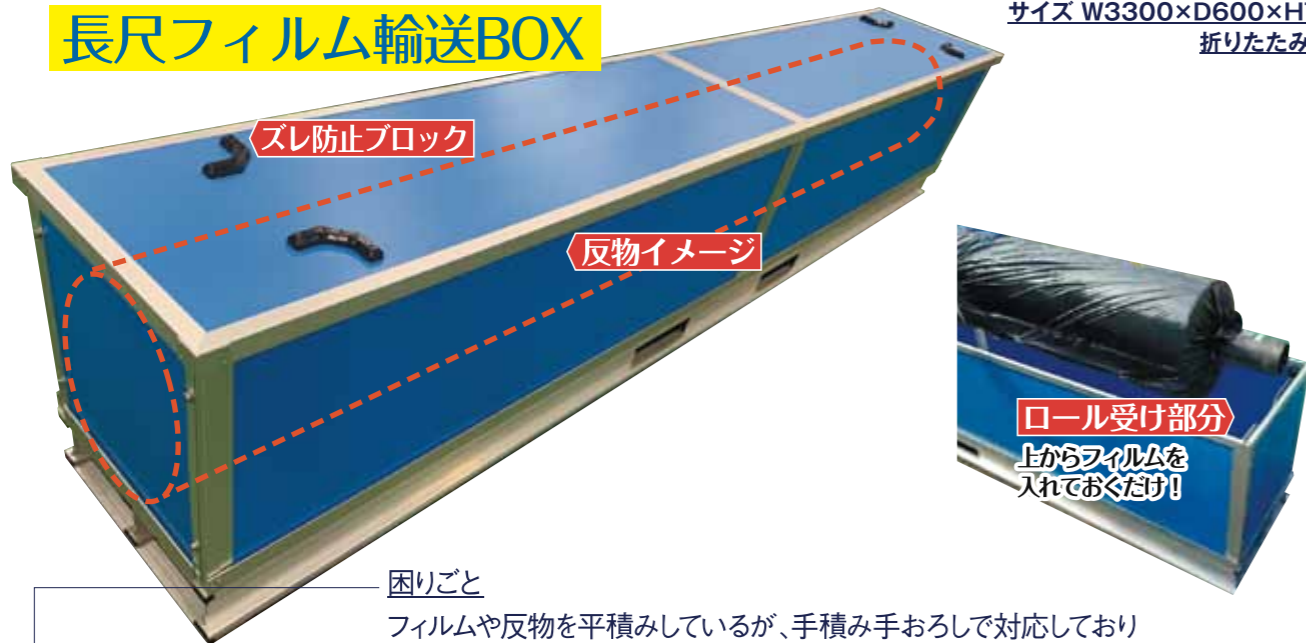

困りごと

フィルムや反物を平積みしているが、手積み手おろしで対応しており作業工数や時間がかかる。段積みし、トラック内の空間を有効活用したい!

解決POINT!

ダンカーゴを使用することで、フォークリフトでの荷積み荷降ろしができるため大幅な人件費の削減に! さらに、段積み輸送が可能となりトラックに積み込める量が増え輸送費の削減に繋がります。フィルムや反物が移動の際にキズ付くことを防ぎ品質を保てる!

Before After CASE #03

ダンカーゴ分離タイプ

困りごと

5年間の保管義務がある資材がホコリまみれになって不衛生なので改善したい!



解決POINT!

資材を5年で破棄するため、ダンカーゴのパネル色を分けることで管理しやすくし、側面パネルを扉付きのパネルにすることで、中の資材を取り出しやすくなりました!

Before After CASE #04

ダンカーゴ自動倉庫タイプ

困りごと

自動倉庫内のラックのマスにたくさん原料を積みたいが、荷崩れしないか心配...



解決POINT!

ダンカーゴ自動倉庫タイプならパレットの外寸からはみ出さずに使用が可能! さらに、ダンカーゴの高さをラックのサイズに合わせることで、1マスに2つの原料を置くことができます!



Before After CASE #05

鍵付きダンカーゴでセキュリティ対策

ダンカーゴに鍵をつけることで、保管義務のある書類や、製品、原料などを保管することができます。通常のダンカーゴ同様、積み重ねが可能で場所を取りません。

パネルカラーや仕様等
すべて自由にカスタマイズできます!



解決POINT!

ダンカーゴの扉に鍵をつける事で簡易的なセキュリティ条件をクリア! 使わないときはコンパクトにたたむことも可能!

鍵付きでセキュリティばっちり!

置くだけで完成!
分離タイプ



パレットにダンカーゴを置き、鍵付きのパネル部分から開け閉めができます。使用パレットがダンカーゴ専用にならないため、お手持ちのパレットでご使用頂けます。

実は自動倉庫でも使用できる!
一体タイプ



パレットにL字アングルを固定し、側面パネルの位置を自由に決めることができます。パレット外寸からはみ出さずクリアランスがシビアな自動倉庫でもご使用頂けます。

パレット積載面に
いっぱい載っていても使用可!
囲いタイプ



パレットの外側からパネルを囲うタイプなので、荷物をいっぱい入れた状態でも使用できます。使用パレットがダンカーゴ専用にならないため、お手持ちのパレットでご使用頂けます。

Before After CASE #06

1台に様々なものを保管できる! 仕切り付ダンカーゴ

1つのダンカーゴに
スマートに保管!

数種類に分かれる保管義務のある書類...

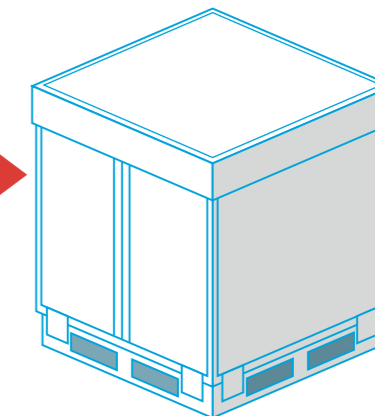
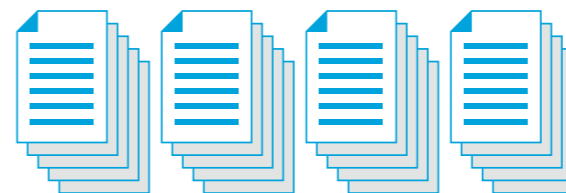

困りごと

数種類に分かれる保管義務のある書類を1つのダンカーゴに保管したい!

解決POINT!

ダンカーゴの側面パネルに扉付の観音パネルを採用し、種類ごとに混ざらないようダンカーゴ内を区分け! 仕切りもダンカーゴも組バラシ可能で、使用しない時は折りたたんで省スペースで保管が可能!

2つに仕切るタイプ



4つに仕切るタイプ



ネジ

仕切りをネジで
簡単取付可能!

仕切り

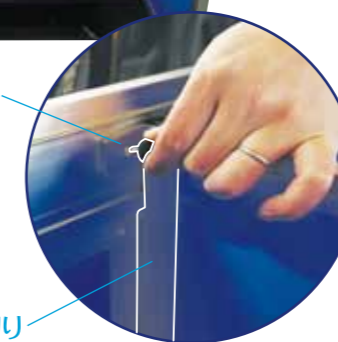

十字の仕切りを
ネジで簡単組立!
ダンカーゴ内に
スライドして
ラクラク取付可能!



その他、数々の導入実績がございます。詳しくはお問合せください。



様々なダンカーゴやパレットをラクラク移動

ちよいカーゴ

- ① 耐荷重に合わせた設計 (100kg~600kg) 中軽量向け
- ② パレットサイズに合わせてオーダー対応可能
- ③ キャスターはお選びいただけます (ストッパーの有無、車輪径・材質など)

フォークリフト、ハンドリフトを使わなくてもパレットに荷物を置いてラクラク移動!



不要時は段積みしてコンパクトに保管!



お手持ちのパレットを“置くだけ”で台車に!
お客様のパレットに合わせてオーダー対応可能!

サイズ・仕様も全て1枚からオーダーメイド可能!

アルミパレット

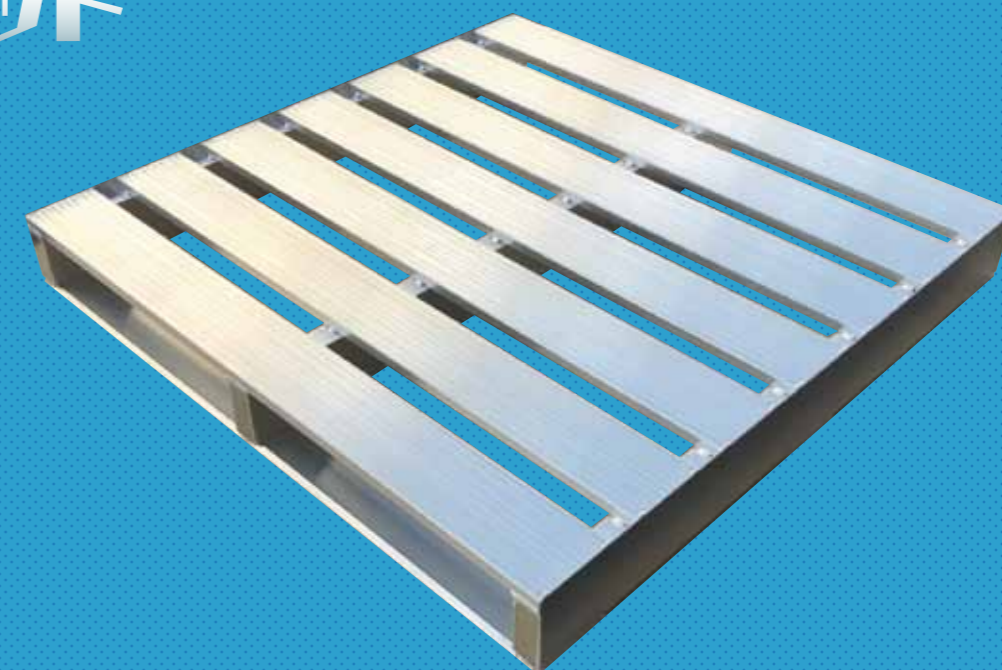

アルミ製だからこそ
3つのメリット!

- ① アルミ製でサビの発生がなく、軽くて強い!
- ② 水が入りにくく、雑菌の発生がなく、衛生的! (水蒸気や熱湯による洗浄が可能)
- ③ 破損時は破片が出ないため、異物混入を防ぐ! (破損部分は修理が可能)

ダンカーゴとセットで使用することが可能!※
仕様・耐荷重等にあわせて設計できます!

※パレット単体での使用も可能です。

樹脂パレット

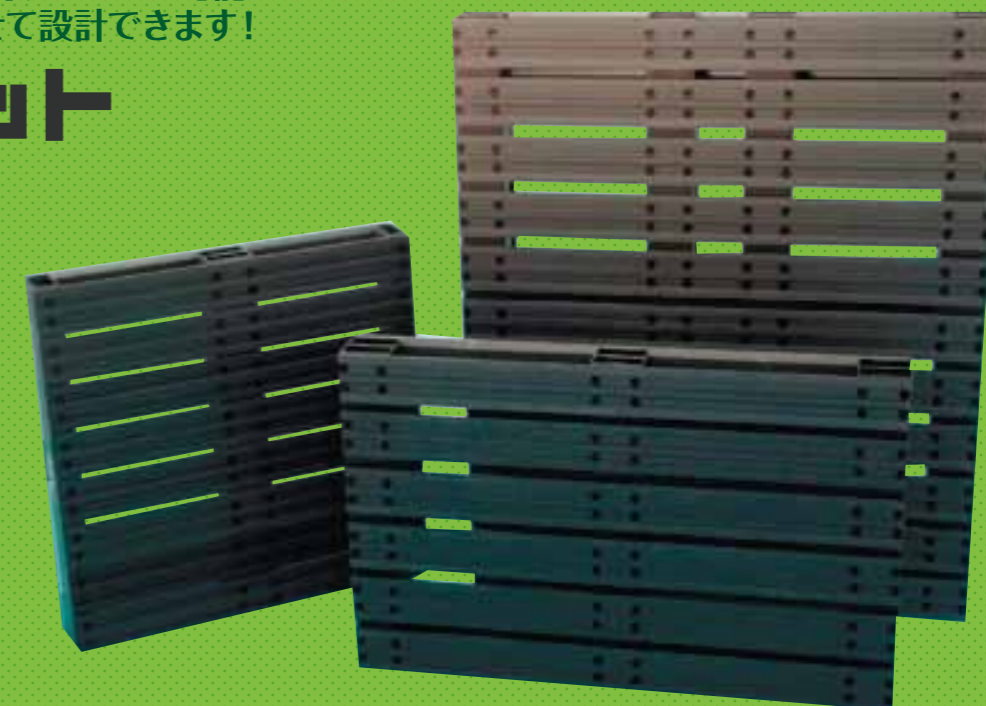

樹脂製だからこそ
3つのメリット!

- ① パレットに使用している部材が、すべて樹脂製のためリサイクルが簡単!
- ② 部材の組み合わせで、二方差しや四方差しにすることが可能!
- ③ 破損した場合も、板材を交換することで簡単に修理が可能!

Rental
Box
Service

パレットと一緒にレンタルすることで
管理費用の削減・保管スペースの向上!

レンタルボックスサービス



レンタルボックスサービスとは?

パレットに置くだけで物流+保管がまるっと解決できるダンカーゴを使用し、『テスト運用がしたい』『通い便での使用ではないため戻し便がない』『保管場所がない』『繁忙期だけ使用したい』などのお客様の声から、より使いやすくした便利なサービスです。



2段積み可能

ダンカーゴで荷物の積み重ねが可能になるため、積載効率が向上します。1度に運べる量が増え、輸送費の削減やCO2の削減に繋がります。



破損を防ぐ

平積み状態で荷物を輸送すると、荷物同士の接触等で破損することがあります。ダンカーゴなら、5面パネルで囲っているため荷物の破損を防ぐことができます。



約30秒
簡単組み立て

側面パネル2面が1組になっているパネルを採用。組み立て時間が従来のものと比べて約半分になりました。また作業者の負担を軽減するため軽いパネルを使用しています。



必要な時に
必要な分だけ

繁忙期のみ利用することも可能で、自社で購入する手間や保管場所の確保、管理が必要ありません。

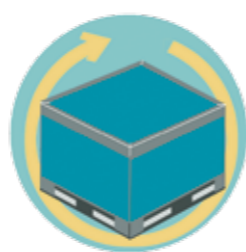

お近くのデポで
貸出・返却

借主様や納品先様のお近くのデポで貸出や返却ができるため、戻し便がなくても利用できます。

レンタルの流れ(例)

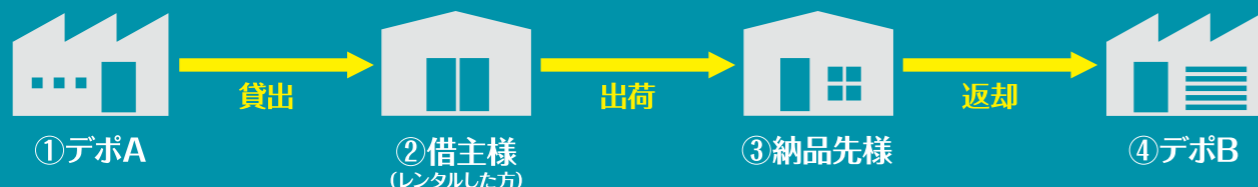

1つ1つのニーズに 耳を傾けることで生まれた **セキュリティカーゴ**



security

ダンカーゴの歴史

- 2004年 折り畳み式物流ボックスとしてダンカーゴが誕生
- 2008年 ダンカーゴが1つ目の特許を取得
- 2009年 パネル無し・フレームのみタイプのダンラックが誕生
- 2013年 食品業界に参入
- 2014年 『DanCargo』『ダン・カーゴ』の2つで商標登録
- 2016年 メディカル業界に参入
- 2018年 ダンカーゴが2つ目の特許を取得
簡易キャリア『ちよいカーゴ』の商標取得
- 2019年 組み立て式アルミパレット『クミパレ』の特許取得
四方差しアルミパレット『アルパレ』販売開始
- 2020年 ダンカーゴL型分離タイプを開発
- 2021年 2021日本パッケージングコンテスト
大型・重量物包装部門賞入賞(ダンカーゴL型分離タイプ)
- 2022年 ダンカーゴのレンタルサービスを開始



ダンくん & カゴちゃん

今後もオリジナリティ溢れるダンカーゴをお届けします

SEE YOU NEXT STAGE...